



FA-15

Art. 938-02
Art. 938-06

MULTIFUNKCIONÁLIS TALÁLATJELZŐ ESZKÖZ KARDVÍVÁSHOZ

FA-15

Art. 938-02

Art. 938-06

Tartalomjegyzék

1. ÁLTALÁNOS JELZÉSEK.....	5	3. HASZNÁLAT.....	13
1.1. Biztonsági figyelmeztetések.....	5	3.1. Be- és kikapcsolás.....	13
1.2. Korlátozások.....	5	3.2. A távvezérlő vagy az alkalmazás párosítása a FA-15 készülékkel.....	14
1.3. Termékleírás.....	5	3.3. Eszközök MASTER - SLAVE üzemmódban.....	15
1.4. Az FA-15 panel (kijelző) elülső nézete.....	6	3.4. TESZT funkció.....	17
1.5. Az FA-15 hátsó nézete (csatlakozások).....	7	4. KARBANTARTÁS.....	17
1.6. Távirányító.....	8	4.1. Külső tisztítás.....	17
1.7. Távirányító/alkalmazás funkció.....	8	4.2. Hibaelhárítás.....	17
1.8. FA-15 alkalmazás.....	11	4.3. A termék ártalmatlanítása.....	19
1.9. Műszaki adatok.....	11	4.4. Rádiós megfeleléség (USA).....	19
2. BEÁLLÍTÁS.....	11	4.5. Rádiós megfeleléség (KANADA).....	19
2.1. A termék átvétele.....	11	EU-MEGFELELŐSÉGI NYILATKOZAT.....	88
2.2. Telepítés és csatlakozások.....	12		

Kedves Ügyfelünk,

Köszönjük, hogy a **Favero Electronics** termékét választotta.

Az Ön által megvásárolt modell egy nagy teljesítményű termék, amelyet a legmodernebb technológiával hoztak létre, és amely magas megbízhatóságot és gyártási minőséget kínál.

Ez a kézikönyv olyan fontos információkat és javaslatokat tartalmaz, amelyeket a könnyebb telepítés és a

készülék optimális használata érdekében be kell tartani. Kérjük, hogy a termék használatba vétele előtt

figyelmesen olvassa el ezt a kézikönyvet! Javasoljuk, hogy a kézikönyvet a termék teljes élettartama alatt

könnyen hozzáférhető helyen tárolja. Ha a kézikönyv elvész, a www.favero.com weboldalról digitális

formában pótolhatja. Fenntartjuk a jogot a jelen kézikönyv előzetes értesítés nélküli módosítására. Ha a

készülék használata során olyan problémával találkozik, amely nem szerepel a jelen a kézikönyvben,

dokumentálja a részleteket, és a weboldalon található utasításokat követve vegye fel a kapcsolatot a műszaki ügyfélszolgálatl!

www.favero.com.

A kézikönyvben használt szimbólumok és jelentésük

A biztonság vagy a termék megfelelő használata szempontjából különösen fontos információkat az alábbi szimbólumok jelölik:



VESZÉLY

Olyan tevékenységeket jelöl, amelyek nem megfelelő végrehajtása balesetekhez vezethet. Ezek a tevékenységek ezért különös gondosságot és megfelelő előkészítést igényelnek.



FIGYELMEZTETÉS

Olyan tevékenységeket jelöl, amelyek helytelen végrehajtása esetén a készülék vagy más berendezések meghibásodásához vezethet.



TILOS

Olyan tevékenységeket jelöl, amelyek végrehajtása NEM megengedett.



Megjegyzés:

A termék használatával kapcsolatos fontos információk feltüntetésére szolgál.

A termékcímkéken használt szimbólumok és azok jelentése

A terméken használt címkéken az alábbi szimbólumok találhatóak. Ezek jelentése az alábbi:



ELEKTROMOS VÉDELMI BESOROLÁS: ez a szimbólum azt jelzi, hogy a termék II. osztályú készülék.



ENGEDÉLYEZETT HASZNÁLATI KÖRNYEZET: ez a szimbólum azt jelzi, hogy a készülék nem használható kültéren.



ÁRTALMATLANÍTÁS: ez a szimbólum azt jelzi, hogy a készüléket az ipari és speciális hulladékokra vonatkozó helyi törvények betartásával kell ártalmatlanítani.

Garancia



A garancia időtartama a **Favero Electronics-tól** történő vásárlástól számított 2 évig érvényes. Ez magában foglalja az anyagokban vagy a konstrukcióban azonosított hibák díjmentes javítását. A garancia nem terjed ki a szállítási költségekre. A garanciával és az értékesítés utáni támogatással kapcsolatos további információk a www.favero.com weboldalon találhatóak.

1. ÁLTALÁNOS JELZÉSEK

1.1. Biztonsági figyelmeztetések



- A készülék használata előtt figyelmesen olvassa el ezt a kézikönyvet a biztonságos működés szavatolása érdekében!
- A termék átvételekor ellenőrizze, hogy minden alkatrész sértetlen és megtalálható-e, és ha valamely részegység hiányzik, forduljon a készülék viszonteladójához!
- A készülék csomagolásának sérülése esetén haladéktalanul értesítse a kiszállítót és a termék beszállítóját!
- A készüléket nem szabad az időjárásnak kitett helyen telepíteni vagy használni. Ne tegye ki a terméket túlzott hőhatásnak, víznek vagy esőnek!
- Ne nyomja össze, ne húzza, ne hajtja, ne csavarja túlságosan, és ne piszkálja a tápkábel! Ne használja azt, ha sérültek tűnik!
Kapcsolja ki a készülék elektromos áramforrását olyan helyeken, ahol a mobiltelefonok használata tilos, vagy ahol a készülék bekapcsolása zavarokat okozhat vagy veszélyt jelenthet, pl. repülőgépeken, kórházakban, orvosi berendezések közelében, üzemanyagok, vegyi anyagok vagy robbanóanyagok jelenlétében. A használati korlátozásokkal érintett területeken tartsa be az összes releváns rendelkezést!
- Ha a készülék tápegységet használ a készülék táplálásához, figyelmesen olvassa el a biztonsági figyelmeztetéseket a tápegységhez mellékelt használati utasításban!
- Ez egy "A" osztályú termék. Ez a termék lakóhelyi környezetben rádiós zavarokat okozhat. Ilyen esetekben a felhasználó köteles a szükséges ellenintézkedéseket megtenni.

1.2. Korlátozások



- NE végezzen semmilyen módosítást és/vagy ne próbálja megjavítani a terméket! Minden javítást csak felhatalmazott szakember végezhet.
- NE tegye ki a készüléket az időjárás hatásainak!
- NE hagyja, hogy a készülék folyadékkal érintkezzen, és NE érintse meg a készüléket nedves kézzel! Ha a készülékkel való érintkezéskor nyilvánvaló áramkimaradás tapasztalható, húzza ki a készüléket a konnektorból, és lépjen kapcsolatba a készülék viszonteladójával!
- NE helyezze a készüléket hőforrások közelébe, és NE tegye ki közvetlen napfénynek!
- Ártalmatlanítsa a csomagolást, és tartsa gyermekek számára elérhetetlen helyen, mert az potenciális veszélyt jelent. A csomagolást a vonatkozó jogszabályoknak megfelelően ártalmatlanítsa!
- NE tegyen semmilyen tárgyat a készülék tetejére, sem a telepítés során, sem a készülék teljes élettartama alatt!

1.3. Termékleírás

FA-15 azonosítja és rögzíti a vívók által a vívómérkőzések vagy edzések során elért érvényes és érvénytelen találatokat.

Főbb jellemzők:

- Alkalmos vívótőr, foil és szablya használata során
- FIE időzítésekhez és ellenállásokhoz tanúsítvánnyal rendelkező termék
- Szigetelt fegyver áramkör
- Kábeles és vezeték nélküli ismétlők
- Infravörös távirányító újratölthető akkumulátorral

- Android okostelefonos alkalmazás az vezérléshez: távvezérlés, ismétlő, firmware frissítések és egyéb kiegészítő funkciók.
- Használható asztali eszközként vagy falra szerelve (VESA 100x100 kompatibilitás)
- A pontok, az időmérő, a mérkőzésszámlálás, a büntetőkártyák, a passzivitás és az elsőbbség kezelése.
- Szállítótáska (opcionális).

1.4. Az FA-15 panel (kijelző) előlő nézete

A készülék előlapja teljes egészében nagyméretű kijelzőként funkcionál és az alábbi elemeket tartalmazza:

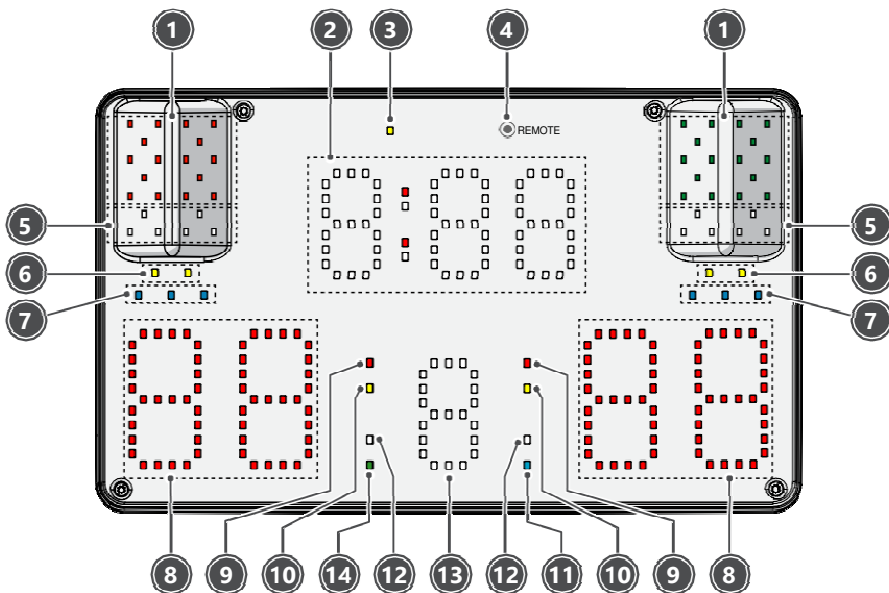

1. A találatok jelzése
2. Időzítő
3. Infravörös távirányító jelző LED
4. TÁVIRÁNYÍTÁS gomb
5. Fehér fényjelzők
6. Hibák jelzése
7. Passzivitás kártyák
8. Pontszámok
9. Piros lapok
10. Sárga lapok
11. Állapot LED:
 - ki: a készülék normál, önálló üzemmódban üzemel
 - piros: készülék készenléti állapotban van
 - kék: MASTER-ként konfigurált eszköz vezeték nélküli csatlakozással
 - lila: SLAVE-ként konfigurált eszköz vezeték nélküli csatlakozással
 - sárga: SLAVE-ként konfigurált eszköz kábelcsatlakozással
12. Az elsőbbség jelzése
13. Mérkőzés számláló
14. Az újrafegyverzés visszajelzése

Ábra 1 - Előlnézet (kijelző).

1.5. Az FA-15 hátsó nézete (csatlakozások)

A készülék hátulján az alábbi csatlakozások találhatóak:

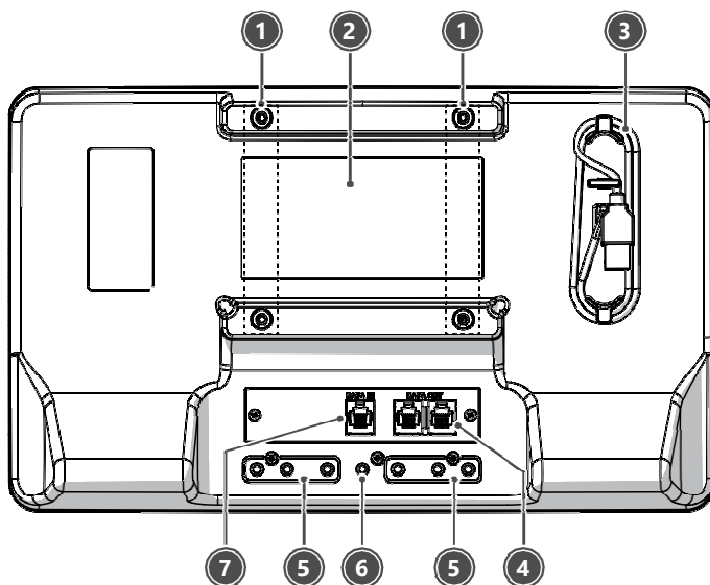

- | | |
|---|--|
| 1. Fali konzolok rögzítésére szolgáló furatok (VESA 100X100 kompatibilis) | 5. Fegyverkapcsolatok |
| 2. Mobil akkumulátor zóna | 6. Pálya kapcsolat |
| 3. USB tápkábel | 7. Bemenet egy másik MASTER készülék csatlakoztatásához. |
| 4. Kimenetek a kijelző kiterjesztéséhez | |

Ábra. 2 Hátsó nézet (csatlakozások).

1.6. Távirányító

Az **FA-15** készüléket teljes egészében az alapfelszereltség részét képező infravörös távirányítóval lehet irányítani. Ez egy membrános billentyűzettel van felszerelve, és egy újratölthető Li-ion belső akkumulátorral működik. A távirányító működési távolsága több mint 20 méter. A távirányító az alábbiakból épül fel:

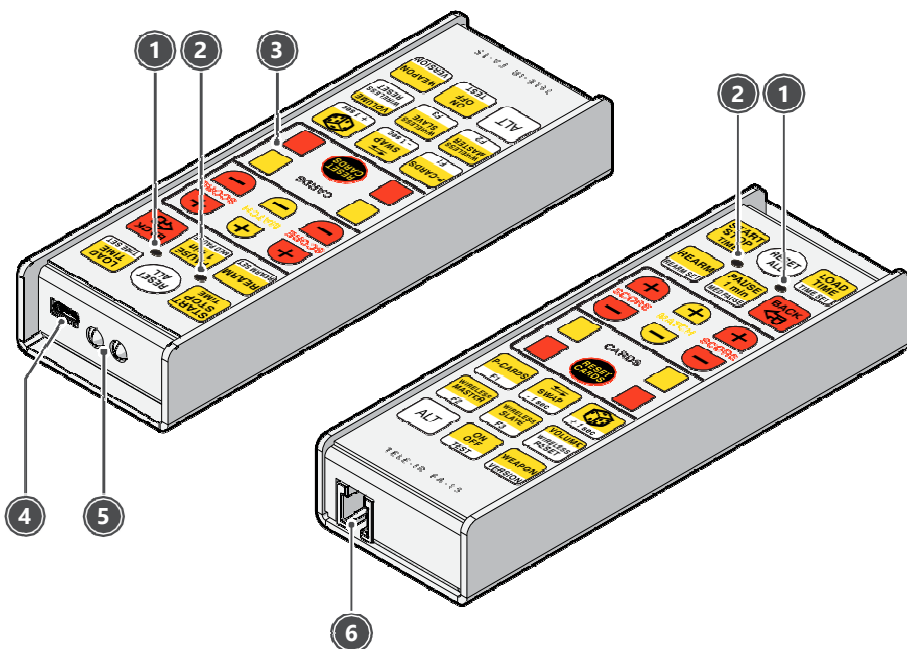

- | | |
|---|--|
| <ol style="list-style-type: none"> 1. Átviteli LED: jelzi a gombnyomásokat 2. Az akkumulátor állapotát jelző LED: <ul style="list-style-type: none"> • töltés közben bekapcsolva • kikapcsolva, ha a töltés befejeződött, vagy ha a töltő ki van kapcsolva | <ol style="list-style-type: none"> 3. Membrános billentyűzet 4. Micro-USB csatlakozó bemenet az akkumulátor töltéséhez 5. Infravörös adó 6. Csatlakozó (jelenleg nem használt) |
|---|--|

Ábra. 3 Távirányító

1.7. Távirányító/App funkció























Megjegyzés:





A távirányítón lévő gombok funkciói és az alkalmazásban megjelenített funkciók (a távvezérlő funkció) megegyeznek.







Néhány billentyű kettős funkcióval rendelkezik. A második funkciót az **[ALT]** billentyű nyomva tartásával és a kívánt billentyű egyidejű megnyomásával lehet aktiválni.

Általános funkciógombok





Gomb	Művelet/hatás	Gomb	Művelet/hatás
	Nyomja meg többször a gombot a kijelzőn megjelenő fegyvertípus kiválasztásához: <ul style="list-style-type: none"> Foil = "FL" Szablya = "SA" Vívótőr = "EP". 	 + 	Nyomja meg többször a gombot a Vívótőr mód módosításához: <ul style="list-style-type: none"> "EP1", FIE-kompatibilis, a találatok automatikus növelése "EP2", a találatok gyors jelzése, ideális edzésekhez. "EP3", FIE-kompatibilis, a találatok kézi növelése.
	Nyomja meg többször a gombot a hangjelzés hangerejének módosításához: 0 (hang kikapcsolva), 1,2 és 3 (maximális hangerő).	 + 	Visszaállítás a mérkőzés eleji beállításokra.
	Kézi újraélesztés (ha az auto. újraélesztés nem aktív).	 + 	Nyomja meg többször az automatikus újraélesztési idő kiválasztásához: "-" kézi, 1 másodperc, 3 és 5 másodperc.
	Nézetváltás (pontok, kártyák és prioritás).		Véletlenszerű prioritáskiosztás: az időzítő 1 percre van beállítva. Az elsőbbség megszüntetéséhez nyomja meg újra.
	Be-/kikapcsolás.	 + 	FA-15 ellenőrzése (lásd a "3.4. TESZT funkció" c. fejezet)
	Törli a legutóbbi műveletet a pontszámok, kártyák és mérkőzések tekintetében. Ez nem befolyásolja az időzítőt.	 +   +   + 	Speciális funkciók (jelenleg nem használt).

Időzítő gombok





Gomb	Művelet/hatás	Gomb	Művelet/hatás
	Időzítő indítása/leállítása	 +   + 	Az idő értéket 1 másodperces léptékekben és az utolsó 10 másodpercben 1/100 mp értékekben változtatja.

Gomb	Művelet/hatás	Gomb	Művelet/hatás
	Betölti a kezdeti mérkőzésidő értékét. Kétszer egymás után megnyomva 1 percet tölt be.	 + 	Beállítja a mérkőzés idejét 1-9 perc között.
	1 perces szünetet tölt be az időzítőbe A mérkőzés idő számolásához képest a szünet alatt a két lámpa gyorsabban villog.	 + 	5 perces szünetet tölt be az időzítőbe orvosi beavatkozásokhoz. A számlálás automatikusan újraindul.

A pontokhoz, kártyákhoz és büntetésekhez tartozó gombok

Gomb	Művelet/hatás	Gomb	Művelet/hatás
	Növeli/csökkenti a pontszámot.		0 és 9 között növeli/csökkenti a mérkőzések számát, az "E" jelzi az extra egyezést. Ha a mérkőzés száma 0, megjelenik a "-" szimbólum és az időzítő és a pontszámok kikapcsolnak: a készülék csak a találatokat jelzi.
	A passzivitásért járó büntetések automatikus kiosztása.		Sárga és piros lapok beállítása (ezek automatikusan növelik az ellenfél pontszámát).
	Visszaállítja az összes kártyát: piros, sárga és passzivitás.		

Gombok a Master és Slave vezeték nélküli funkciókhoz (rádióismétlés)

Gomb	Művelet/hatás	Gomb	Művelet/hatás
	A készüléket "MASTER"-ként állítja be.		A készüléket "SLAVE"-ként állítja be.
		 + 	Visszaállítja a készüléket önálló működésre.

A távirányító akkumulátorának töltése

Csatlakoztassa egy szabványos okostelefon-töltő vagy számítógép USB-csatlakozóját a távirányító előlapján található micro-USB csatlakozóhoz (8. oldal, 3. ábra). A töltés megkezdésekor a releváns LED világít (8. oldal, 3. ábra), és a töltés befejezésekor ez a LED kialszik.

Az akkumulátor alacsony töltöttségét az **FA-15** az "ir batt" üzenet néhány másodpercig történő megjelenésével és a sárga színű LED 10 alkalommal történő felvillanásával jelzi.

**FIGYELMEZTETÉS**

Ne hagyja a távirányítót hosszú ideig (4 hónapnál hosszabb ideig) alacsony elemmel működni, mert ez a készülék meghibásodásához vezethet.

1.8. FA-15 alkalmazás

Az **FA-15** alkalmazás telepíthető Android 5.1 vagy ennél újabb operációs rendszerre, A készüléknek rendelkeznie kell Bluetooth Low Energy (BLE) kommunikációs rendszerrel. Az alkalmazás letölthető a Play áruházból a "**Favero FA-15**" címszóra történő kereséssel vagy az alábbi QR-kód beolvasásával. A funkciókkal kapcsolatos további részletekért kérjük, olvassa el az **FA-15** alkalmazással kapcsolatos információkat a Play áruházban, vagy tekintse meg az alkalmazás sugó funkcióját.

1.9. Műszaki adatok

Külső tápegység (tartozék):	bemenet: ~ 10047Hz24063 kimenet: +5 VDC ± 5%, ~ 0A2.0 szigetelés (II. osztály): kVAC3 (1 perc)
Készülék áramerősség:	+5 VDC ± 5%, 0 ~ 1.5 A
Hőmérséklet/Relatív páratartalom (kondenzáció nélkül):	0 ~ +40°C / ~ 595% (tárolás) 0 ~ +40°C / ~ 1090% (üzemi)
Tipikus akkumulátor-üzemidő: - készülék - távirányító	- 12 óra 10000 mAh-s power bankkal - 300 óra
Számmagasság:	pontszámok = 7 cm időzítő és mérközésszámláló = 5,2 cm
Hang:	105 db(A) @ 30 cm
Működési távolság az infravörös jelhez képest:	>20 m (frontális helyzet)
Burkolat anyaga és védelmi szintje:	átlátszó előlap: PC konténer: ABS+PC – IP 20 (készülék) Alumínium és acél - IP 20 (távirányító)
Méreték (szélesség x magasság x mélység) - Súly:	28.5 x 32.0x 10.0 cm -2.8 kg (készülék) 14.3 x 5.0 x 2,3 cm - 0.19 kg (távirányító)

2. BEÁLLÍTÁS**2.1. A termék átvétele**

Az FA-15-öt egyetlen, teljes egészében kartonpapír csomagolásban szállítják. A csomag az alábbiakat tartalmazza

- **FA-15** készülék
- Tápegység USB kimenettel és cserélhető csatlakozóval
- Infravörös távirányító
- Tépőzárás matrica a külső tápegység (nem tartozék) rögzítéséhez
- Felhasználói kézikönyv és információs kártya a FIE-szabályoknak való megfelelésről.

2.2. Telepítés és csatlakozások

Az **FA-15-öt** úgy tervezték és építették, hogy a padlóra vagy egy asztalra lehessen helyezni. Alternatívaként falra is felszerelhető a készülék hátoldalán található VESA 100x100-as rögzítőelem segítségével. Falra szerelés esetén gondosan válassza meg a falat, a használandó dübeleket és csavarokat, biztosítva, hogy azok képesek legyenek elviselni a készülék súlyát. Az **FA-15** elhelyezése után végezze el az alább jelzett csatlakoztatásokat.

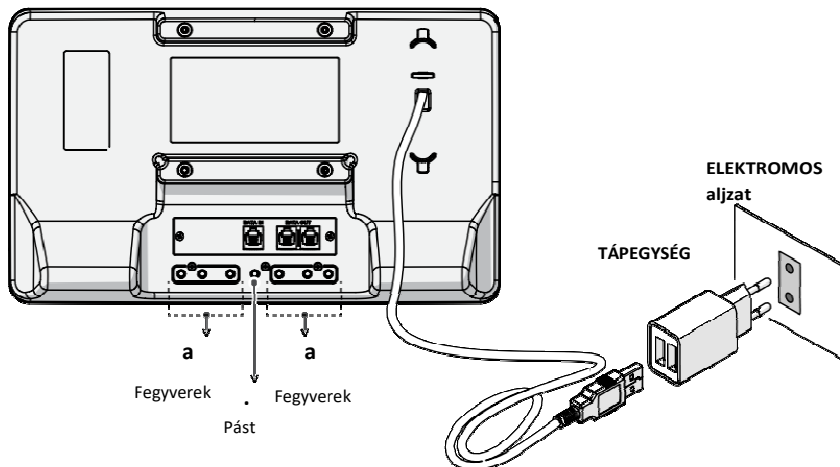

Ábra 4 Csatlakozások

Tápegység

Az **FA-15** tápellátása soros USB-s tápegységgel történik, amely cserélhető hálózati csatlakozóval rendelkezik, lehetővé téve a használat országában a villamos hálózathoz való alkalmazkodást.



FIGYELMEZTETÉS

Mielőtt csatlakoztatja a tápegységet a hálózati aljzathoz, ellenőrizze, hogy:

- az elektromos rendszer telepítése a meghatározott szabványoknak megfelelően és szakképzett személyzet által történjen.
- a tápegység feszültsége, amely a specifikációs címkén szerepel, megfeleljen a hálózati aljzat hálózati feszültségének
- a csatlakozó könnyen hozzáférhető legyen annak érdekében, hogy a termék bármikor könnyen leválasztható legyen.



VESZÉLY - ELEKTROMOS VESZÉLY

Ha a hálózati aljzat NEM kompatibilis a használt csatlakozóval, ne kísérlje meg a csatlakozófejt csatlakoztatását!

A készülék bekapcsolása:

1. csatlakoztassa a hálózati csatlakozót a fali aljzathoz!
2. csatlakoztassa az **FA-15** panel hátoldalán található USB tápkábelt a tápegység egyik kimenetéhez!



Megjegyzés:

Ha USB-hosszabbításra van szükség, akkor a kábel ne legyen hosszabb 2 méternél. Keresztmetszet: AWG22.

Tápellátás külső tápforrással (kiegészítő)

Az **FA-15** külső tápforrással (268-20) is táplálható. Lehetőség van továbbá az alábbi specifikációkkal rendelkező, alternatív nem-Favero Electronics külső tápforrás használatára:

- USB-kimenet árama $\geq 2A$
- max. méretek: 130 x 80 x 25 mm (ha az **FA-15** hátoldalára kívánja felszerelni).

A telepítéshez:

1. csatlakoztassa a VELCRO®-t (1) a külső tápforráshoz (2) és az **FA-15** készülék hátuljához, és hagyja fent legalább 24 óráig;
2. csatlakoztassa az **FA-15** panel hátulján található USB tápkábelt (3) a külső tápforráshoz (2)!

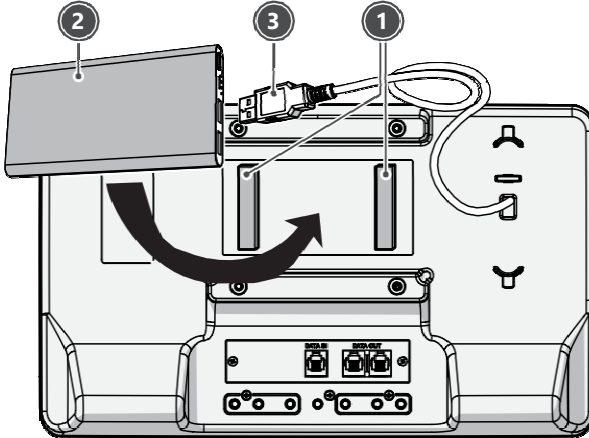

5. ábra. Tápegységgel történő tápellátás



Ha az **FA-15** készülék ki van kapcsolva, az energiafogyasztás minimális, és ilyenkor a külső tápforrás kikapcsolhatja magát. Újbóli bekapcsolásához egyszerűen nyomja meg a külső tápforrás gombját! Ha a külső tápforrást nem használja, csatlakoztassa le a **FA-15** készülékről!

3. HASZNÁLAT

3.1. Be- és kikapcsolás

Az **FA-15** készülék be-/kikapcsolása:

- nyomja meg a [ON/OFF] gombot a távirányítón vagy az alkalmazásban, vagy
- nyomja meg az **FA-15** elülső paneljén lévő [REMOTE] gombot a bekapcsoláshoz, vagy tartsa lenyomva 5 másodpercig a kikapcsoláshoz.



Megjegyzés:

- Bekapcsoláskor a kijelzőn a "txx" üzenet jelenik meg, ahol az "xx" a csatlakoztatott kártya firmware-verzióját jelenti.
- A kikapcsolást egy piros LED állapotjelző lámpa jelzi (6. oldal, 1. ábra). Kikapcsolt állapotban (készzenlát) a rádiókommunikáció aktív marad.



FIGYELMEZTETÉS

Ha a készüléket hosszabb időre ki kell kapcsolni, csatlakoztassa le a tápegységet a hálózati aljzatról!

3.2. A távirányító vagy az alkalmazás párosítása az FA-15 készülékkel

Az **FA-15** vezérlése a távirányítóval vagy az erre a célra szolgáló alkalmazással történik. Mindkét esetben első lépésként össze kell párosítani az **FA-15** készüléket a távirányítóval/alkalmazással.



Fontos megjegyzés

A távirányítóval és az alkalmazással történő egyidejű vezérléssel járó helyzetek elkerülése érdekében az **FA-15** készülék teljes körű vezérlése a kettő lehetőség közül csak egy lehetőség használatával engedélyezett.

- A távirányító párosítása után a távirányító képes lesz a készüléket vezérelni, ekkor az alkalmazás (ha már párosítva van) funkciói az adatok olvasására korlátozódnak (**csak olvasási mód**).
- Ha az alkalmazás a párosítás után "**kizárólagos üzemmódba**" kerül, akkor a távirányítóval lehetséges a rendszer teljes vezérlése. Ekkor a már párosított távirányítók párosítása megszüntetésre kerül.

Távirányító párosítása:

1. ellenőrizze, hogy az **FA-15** készülék be van-e kapcsolva
2. nyomja meg egyszer az **FA-15** elülső paneljén lévő **[REMOTE]** gombot! A "**rE Ir**" üzenet jelenik meg a kijelzőn, az üzenet villogni fog.
3. nyomja meg a távirányító bármelyik gombját. A kijelzőn néhány másodpercig folyamatosan megjelenik a "**rE Ir**" üzenet, ami a sikeres párosítást jelzi.

Az alkalmazás párosítása:

1. ellenőrizze, hogy az **FA-15** készülék be van-e kapcsolva
2. tölts le az alkalmazást okostelefonjára vagy táblagépre (lásd az "**1.8. FA-15 alkalmazás**" című pontot), majd indítsa el az alkalmazást!
3. nyomja meg kétszer a **[REMOTE]** gombot az **FA-15** előlapján! A "**rE AP**" üzenet jelenik meg a kijelzőn néhány másodpercig, az üzenet villogni fog.
4. várjon néhány másodpercet, amíg az alkalmazás párosítása megtörténik. A párosítás befejezése után az **FA-15** panel visszatér a normál kijelzőre, és az alkalmazás megjeleníti az **FA-15** készülék adatait. Ha a készülék teljes vezérlését az alkalmazáshoz kívánja rendelni, állítsa az alkalmazást "**kizárólagos módba**". Ekkor a már párosított távirányítók párosítása megszüntetésre kerül.



Megjegyzés:

A távirányító és az alkalmazás speciális használatáról lásd az "**1.6. Távirányító**" és "**1.7. Távvezérlés/Alkalmazás funkció**" pontokat.

3.3. Eszközök MASTER - SLAVE üzemmódban

A MASTER-ként konfigurált **FA-15** képes kommunikálni más SLAVE-ként konfigurált **FA-15** eszközökkel és az **FA-15** MASTER panelen lévő információk "ismétlő" funkcióját látja el.

A különböző eszközök közötti kapcsolat lehet vezetékes vagy vezeték nélküli.



Megjegyzés:

- A kábeles kapcsolatok elsőbbséget élveznek a vezeték nélküli kapcsolatokkal szemben.
- A SLAVE-ként konfigurált **FA-15 eszközt** teljes egészében a hozzá csatlakoztatott (kábeles vagy vezeték nélküli) MASTER-ként konfigurált **FA-15** kezeli. A SLAVE eszközhöz kapcsolódó bármely távvezérlő vagy alkalmazás korlátozott funkcionalitással rendelkezik.
- A fegyvereket mindig a MASTER-ként konfigurált **FA-15** készülékhez kell csatlakoztatni.

Kábelcsatlakozás

Az **FA-15** két "DATA OUT" kimenettel és egy "DATA IN" bemenettel rendelkezik az eltérő eszközök közötti kábelcsatlakozásokhoz. A csatlakoztatás RJ-14-es csatlakozóval ellátott 4 irányú telefonkábelekkel történhet.

A kábel egyik végét a MASTER készülék (adó) egyik "DATA OUT" aljzatához, míg a másik végét a SLAVE készülék (ismétlő) "DATA IN" csatlakozójához kell csatlakoztatni.

Ezzel az eljárással minden egyes MASTER eszközhöz legfeljebb két SLAVE eszköz csatlakoztatható. A speciális RJ14 elosztók segítségével azonban lehetőség van minden kábel kettőzésére, így akár négy SLAVE eszköz csatlakoztatása is lehetséges.

A kábel csatlakoztatásakor a SLAVE kijelzőn (ismétlő) a "CA SL" üzenet jelenik meg.

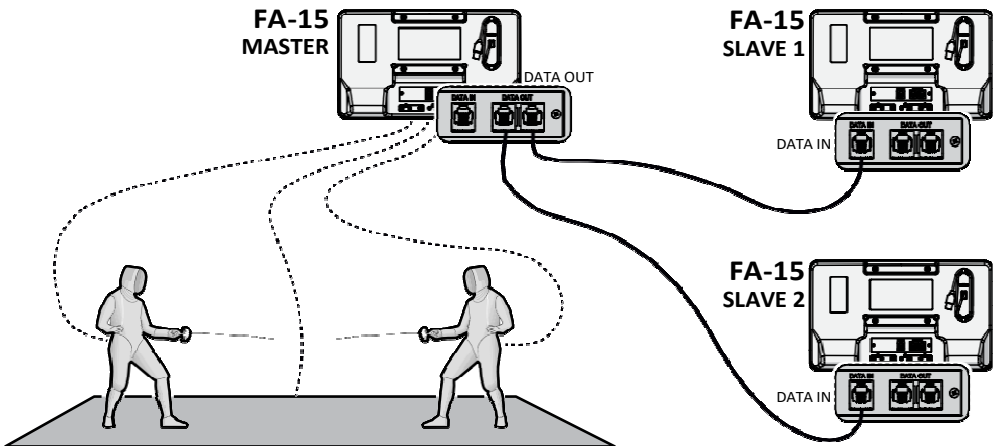

6. ábra Eszközök MASTER - SLAVE üzemmódban kábeles csatlakozással



Megjegyzés:

- A kábel leválasztásakor a SLAVE eszközök automatikusan visszatérnek a normál (önálló) működéshez.
- A kábelek maximális hossza 60 m lehet.
- A kábeles csatlakozással történő működtetés kompatibilis az FA-15, FA-05 és FA-07 termékekkel.

Vezeték nélküli kapcsolat

Minden egyes, MASTER-ként konfigurált **FA-15 eszköz** vezeték nélküli üzemmódban legfeljebb három SLAVE-ként konfigurált **FA-15** eszközhöz csatlakoztatható. Ha háromnál több SLAVE eszköz van párosítva, csak a legutóbb párosított három eszköz marad a memóriában.

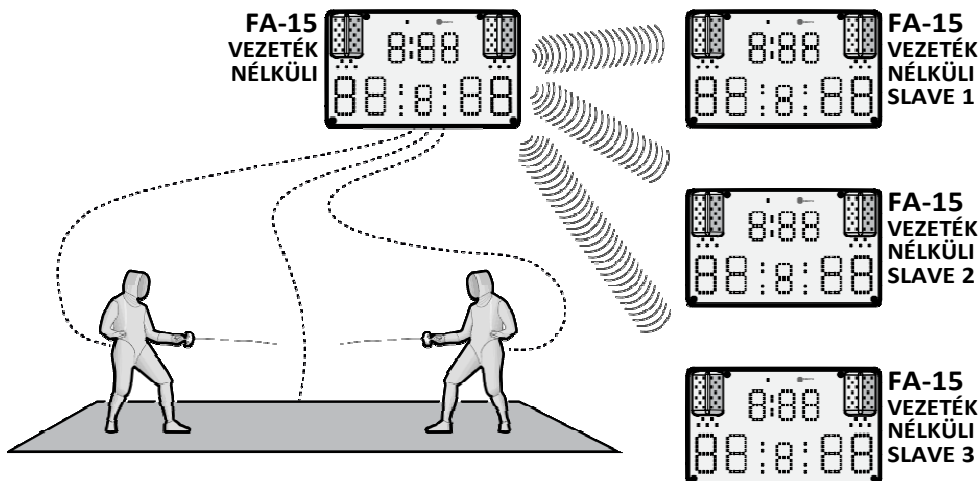

7. ábra Eszközök MASTER - SLAVE üzemmódban vezeték nélküli kapcsolattal

Két **FA-15** készülék MASTER/SLAVE-ként történő konfigurálása és egymáshoz való csatlakoztatása:

1. nyomja meg a [**WIRELESS MASTER**] gombot a fő eszközzel (MASTER) párosított távirányítón!
2. 10 másodpercen belül, nyomja meg a [**WIRELESS SLAVE**] gombot a SLAVE eszközhöz párosított távvezérlőn!
3. a MASTER készülék kijelzőjén megjelenik az "**MA**" üzenet, illetve a csatlakoztatott SLAVE eszközök (ismétlők) száma (pl. "MA 1").
4. a SLAVE eszköz kijelzőjén megjelenik az "**SL**" üzenet.
5. további eszköz párosításához ismétlje meg a fenti eljárást.

A SLAVE (ismétlő) eszközök minden bekapcsoláskor megpróbálnak csatlakozni a párosított MASTER eszközhöz.

Két MASTER/SLAVE **FA-15** készülék közötti vezeték nélküli kapcsolat megszakítása:

1. nyomja meg a [**ALT**] + [**WIRELESS RESET**] billentyűket a releváns készülékkel párosított távirányítón.
2. az "**AL**" üzenet jelenik meg a készülék kijelzőjén (normál, önálló működés).

Csatlakozási állapotok LED visszajelzői

A két **FA-15** készülék közötti vezeték nélküli vagy kábeles kapcsolat ellenőrzéséhez a kijelzőn állapotjelző LED található (6. oldal, 1. ábra). A különböző állapotokat a LED adott színe jelzi:

- ki: a készülék önálló üzemmódban működik
- piros: készenlét
- kék: MASTER-ként konfigurált eszköz vezeték nélküli csatlakozással
- lila: SLAVE-ként konfigurált eszköz vezeték nélküli csatlakozással
- sárga: SLAVE-ként konfigurált eszköz kábeles csatlakozással.

**Megjegyzés:**

Ha az állapotjelző LED villog:

- kapcsolat folyamatban;
- csatlakozási probléma (ellenőrizze, hogy a MASTER/SLAVE eszközök be vannak-e kapcsolva. Vezeték nélküli kapcsolat esetén próbálja meg a MASTER és a SLAVE közötti párosítást megszüntetni az [ALT] + [WIRELESS RESET] billentyűk megnyomásával, majd ismételje meg a párosítási eljárást).

3.4. TESZT funkció

Az FA-15 készülék helyes működésének ellenőrzésére "TESZT" funkció áll rendelkezésre. Aktiválásához egyszerűen nyomja meg a [ALT] + [TEST] billentyűket a távirányítón/alkalmazásban!

Minden alkalommal, amikor ezeket a billentyűket megnyomja, a készülék az alábbi szekvencia egy lépését hajtja végre:

- a kijelző összes nézetének bekapcsolása;
- a visszajelzők (piros, zöld, fehér, sárga) váltakozó bekapcsolása;
- bizonyos bekapcsolása közben a piros, zöld és fehér visszajelzők egymás után történő aktiválása (demo mód);
- a különböző nézetek egymás után történő aktiválása;
- a fegyveráramkör tesztelése: ha mind a hét hátsó aljzat rövidre van zárva (fegyverek + pást), a készülék folyamatos hangjelzést ad a fegyverek vezérlőáramköreinek helyes működésének megerősítése céljából.

A "TESZT" funkció kikapcsolásához nyomja meg a távirányító/alkalmazás [ON-OFF] gombját!

4.1. Külső tisztítás

Tisztítsa tiszta, szőszmentes törlőkendővel a por eltávolításához!

4. KARBANTARTÁS**NE HASZNÁLJON**

csiszoló hatású vegyszereket, benzint, triklór-etilént, alkoholt vagy gőztisztító eszközöket!

4.2. Hibaelhárítás

A termék karbantartását, javítását és ellenőrzését KIZÁRÓLAG szakképzett technikus végezheti.

Hiba	Megoldás
1. A tápellátás bekapcsolásakor a kijelző kikapcsolt állapotban marad.	(a) Ellenőrizze a tápegységet és a tápcsatlakozásokat! (b) Ha külső tápforrást használ, ellenőrizze a töltöttségi szintet, és szükség esetén töltsse fel azt! (c) Próbáljon meg egy másik USB tápegységet használni!
2. A státusz LED kéken villog	Az állapotjelző LED kék színű, ha a készülék "MASTER" üzemmódban van, és villog, ha legalább egy SLAVE eszköz nem tud vezeték nélkül csatlakozni: (a) lépjen ki a "Master" üzemmódból a MASTER készülékhez párosított távirányítón lévő [ALT] + [WIRELESS RESET] gombok megnyomásával! Most próbálja meg újra párosítani a releváns "SLAVE" eszközöket (lásd a "3.3. Eszközök MASTER - SLAVE üzemmódban" című pontot)!

Hiba	Megoldás
3. A státusz LED lilán villog	<p>Az állapotjelző LED lila színű, amikor a készülék "SLAVE" üzemmódban van, és villog, amikor nem tud vezeték nélkül csatlakozni a párosított "MASTER" készülékhez:</p> <p>(a) ellenőrizze, hogy a "MASTER" eszköz jelen van-e és be van-e kapcsolva!</p> <p>(b) Lehet, hogy egy másik "SLAVE" készüléket párosítottak a kívánt készülék helyett: ismétlje meg a "MASTER" készülékkel való párosítást (lásd a "3.3. Eszközök MASTER - SLAVE üzemmódban" pontot).</p> <p>(c) a kommunikáció megszakadt. Kísérlje meg csökkenteni a távolságot a "MASTER" és a "SLAVE" eszközök között!</p>
4. Az okostelefon/tablet nem csatlakozik a készülékhez.	<p>(a) Ellenőrizze, hogy az alkalmazás legújabb verzióját telepítette-e okostelefonjára/tabletjére!</p> <p>(b) Lehet, hogy egy másik okostelefon/tablet már csatlakoztatva van a készülékhez. Ismétlje meg a párosítást (lásd a "3.2. A távirányító vagy az alkalmazás párosítása az FA-15 készülékkel!")!</p> <p>(c) A készülék "SLAVE"-ként (ismétlő) működik, és kábellel csatlakozik a "MASTER"-hez (állapotjelző LED sárga), ezért nem fogad el utasításokat a távirányítóról vagy okostelefonról/tabletről. Csatlakoztassa le el a hátsó "DATA IN/DATA OUT" kábelt!</p>
5. A hangjelzés nem elég hangos vagy nem működik.	<p>(a) Nyomja meg a [VOLUME] gombot a távirányítón a beállított hangerő ellenőrzéséhez, és növelje azt a [VOLUME] gomb ismételt megnyomásával!</p>
6. A távirányító nem működik.	<p>(a) A készülék "SLAVE"-ként (ismétlő) működik, és kábellel csatlakozik a "MASTER"-hez (állapotjelző LED sárga), ezért nem fogad el utasításokat a távirányítóról vagy okostelefonról/tabletről. Csatlakoztassa le el a hátsó "DATA IN/DATA OUT" kábelt!</p> <p>(b) A távirányító akkumulátora teljesen lemerült. Próbálja meg újratölteni (lásd az "1.7. Távirányító/alkalmazás funkció" - "A távirányító akkumulátorának feltöltése").</p> <p>(c) Bármely billentyű megnyomása esetén az átvitelt jelző LED kikapcsolva marad (lásd az "1.6. Távirányító" pontot). A távirányító akkumulátorai teljesen lemerülhettek vagy meghibásodhattak. Kérjük, vegye fel a kapcsolatot a Favero Electronics ügyfélszolgálatával!</p> <p>(d) A készülék "Exkluzív módban" párosítható egy okostelefonhoz/tabletthez, ezért nem reagál a távirányítóra. Ismétlje meg a távvezérlő és a készülék párosítását (lásd a "3.2. A távirányító vagy az alkalmazás párosítása az FA-15 készülékkel!")!</p> <p>(e) Kísérljen meg egy másik távirányítót párosítani:</p> <ul style="list-style-type: none"> • ha ez működik, akkor az előző távirányító hibás. Kérjük, vegye fel a kapcsolatot a Favero Electronics ügyfélszolgálatával! • ha az új távirányítót sem tudja párosítani, akkor valószínűleg a készülék hibás. Kérjük, vegye fel a kapcsolatot a Favero Electronics ügyfélszolgálatával!

4.3. A termék ártalmatlanítása

A termék hasznos élettartamának végén a terméket környezetbarát módon, az alkatrészek újrafelhasználásával, valamint az alkatrészek és anyagok újrahasznosításával kell ártalmatlanítani.



A készüléken vagy a csomagoláson található áthúzott szemetes szimbólum azt jelzi, hogy a terméket élettartama végén a többi hulladéktól elkülönítve kell ártalmatlanítani. Az eszköz élettartamának végén történő elkülönített ártalmatlanítása a gyártó feladatkörébe tartozik. A készüléket ártalmatlanítani kívánó felhasználók ezért kötelesek felvenni a kapcsolatot a gyártóval, és kötelesek követni a szelektív ártalmatlanítás lehetővé tételére szolgáló irányelveket. A használaton kívüli készülék későbbi újrahasznosításának megfelelő kezelése a környezetbarát eljárásokon és ártalmatlanításon kívül segít elkerülni a környezetre és az egészségre gyakorolt esetleges negatív hatásokat, és támogatja a készüléket alkotó anyagok újrafelhasználását és/vagy újrahasznosítását. A termék tulajdonosa általi nem jogszerű ártalmatlanítása vonatkozó jogszabályok által meghatározott mértékű közigazgatási bírságot von maga után.



A termék távirányítója lítium-ion akkumulátort tartalmaz, amelyet nem szabad a háztartási hulladék közé helyezni. A felhasználó köteles az elhasznált akkumulátort - függetlenül attól, hogy tartalmaz-e veszélyes anyagokat vagy sem - speciális gyűjtőhelyre szállítani környezetkímélő ártalmatlanítás céljából.

4.4. Rádiós megfelelés (USA)

A készüléket tesztelték, és megállapították, hogy megfelel az "A" osztályú digitális eszközökre vonatkozó határértékeknek, az FCC-szabályok 15. szakasza szerint. Ezeket a határértékeket úgy tervezték, hogy ésszerű védelmet nyújtsanak a káros interferenciával szemben a lakóépületekben történő telepítés esetén. Ez a berendezés rádiófrekvenciás energiát termel, használ és sugározhat, és ha nem az utasításoknak megfelelően telepítik és használják, káros interferenciát okozhat a rádiótávközlésben. Azonban nincs garancia arra, hogy egy adott installációban nem lép fel interferencia. Ha ez a berendezés káros interferenciát okoz a rádió- vagy televízió vételben, ami a berendezés ki- és bekapcsolásával megállapítható, akkor a felhasználónak meg kell próbálnia az interferenciát az alábbi intézkedések közül egy vagy több intézkedéssel kijavítani:

- A vevőantenna átállítása vagy áthelyezése.
- A készülék és a vevőkészülék közötti távolság növelése.
- A készüléket olyan konnektorba kell csatlakoztatni, amely más áramkörön van, mint amelyekhez a vevő csatlakoztatva van.
- Forduljon a kereskedőhöz vagy egy tapasztalt rádió/TV-technikushoz segítségért.

A gyártó által nem kifejezetten jóváhagyott változtatások vagy módosítások érvényteleníthetik a felhasználó jogosultságát a berendezés üzemeltetésére.

Ez a készülék megfelel az FCC-szabályok 15. Szakaszában foglaltaknak. A termék használata a következő két feltételhez kötött: (1) Ez a készülék nem okozhat káros interferenciát, és (2) a készüléknek el kell tűrnie a kapott interferenciát, beleértve a nem kívánt működést okozó interferenciát is.

Ez a termék megfelel az FCC által nem ellenőrzött környezetre vonatkozó sugárterhelési határértékeknek. Ezt a terméket úgy kell telepíteni és üzemeltetni, hogy a sugárzó és a felhasználó teste között legalább 20 cm távolság legyen. Ezt az adót nem szabad más antennával vagy adóval együtt elhelyezni vagy azokkal együtt üzemeltetni.

4.5. Rádiós megfelelés (KANADA)

Ez a készülék olyan engedélymentes adó(ka)t/vevő(ke)t használ, amelyek megfelelnek a Kanadai Innovációs, Tudományos és Gazdasági Fejlesztési Hivatal engedélymentes RSS-ének. A termék használata a következő feltételhez kötött:

- (1) Ez a készülék nem okozhat interferenciát; és
- (2) a készüléknek el kell tűrnie a kapott interferenciát, beleértve a nem kívánt működést okozó interferenciát is.

Ez a berendezés megfelel Kanada által nem ellenőrzött környezetre vonatkozó sugárterhelési határértékeknek. Ezt a terméket úgy kell telepíteni és üzemeltetni, hogy a sugárzó és a felhasználó teste között legalább 20 cm távolság legyen.

DICHIARAZIONE DI CONFORMITÀ UE / MEGFELELŐSÉGI NYILATKOZAT EU

Modello / Modell:

FA-15 (art. 938-02. és art. 938-06.)

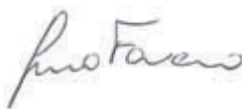
Nome ed indirizzo del fabbricante / A gyártó neve és címe:Favero Electronics srl
via Ruggero Lombardi, - 64Arcade31030 (TV) Italia**La presente dichiarazione di conformità è rilasciata sotto l'esclusiva responsabilità del fabbricante / Ez a megfelelőségi nyilatkozat a gyártó kizárólagos felelőssége mellett kerül kiadásra:**Favero Electronics srl
via Ruggero Lombardi, - 64Arcade31030 (TV) Italia**Oggetto della dichiarazione / A nyilatkozat tárgya:**FA-15 Apparecchio Multifunzione per la Scherma (art.938-02, art.938-06) /
FA-15 Multifunkcionális találatjelző készülék kardvíváshoz (art.938-02,
art.938-06)**L'oggetto della dichiarazione è conforme alla pertinente normativa di armonizzazione dell'Unione Europea / A fent leírt nyilatkozat tárgya megfelel az alábbi uniós harmonizációs jogszabályoknak:**Direttiva 2014/53/UE (RED) - nota (1) / Directive 2014/53/EU (RED) - note (1)
Direttiva 2011/65/UE (RoHS) / Directive 2011/65/EU (RoHS)**Riferimenti alle pertinenti norme armonizzate usate / Hivatkozások a vonatkozó harmonizált szabványokra:****Sicurezza / Biztonság:** EN 60368-1:2014 + AC:2015**Emc:** EN55032:2012 + AC:2013
EN 55024:2010**RoHS:** EN 50581:2012**Rádió:** 489-1301 V1.9.2
EN 328300 V2.1.1**Il marchio  apposto sul prodotto, ne attesta la conformità a quanto sopra indicato /****A  jelzés a fent részletezett konformitást tanúsítja.****Firmato a nome e per conto di / Aláírás az alábbi cég képviselésében:** Favero
Electronics srl**Luogo e data / A kiadás helye és ideje:** Arcade (TV) - Olaszország, 2020. április 7.**Presidente del Consiglio di Amministrazione / Az igazgatótanács elnöke:** Gino Favero**Firma / Aláírás:**

(1) La Direttiva 2014/53/UE comprende i requisiti essenziali delle Direttive 2014/30/UE (EMC) e 2014/35/UE (LVD).

(1) A 2014/53/EU irányelv tartalmazza a 2014/30/EU (EMC) és a 2014/35/EU (LVD) irányelvek alapvető követelményeit.



www.favero.com